

Expérimentation EGPA à l'EIC

*Témoignage lors de la formation continue
des responsables de SEGPA – Février 2016*



1 école – 4 collèges – 3 lycées

6122 élèves Rentrée 2015



Tél: 03.20.69.93.60 27, rue du Dragon
Fax: 03.20.69.93.50 59200 TOURCOING



I ♥ EIC

EIC Tourcoing - 2016 | Réalisation PROMATEC SSII

eic
125^{ans}
en réseau
vers un avenir
solidaire

Avenir Solidaire :

- qui invite les aînés à aider les plus jeunes
- qui invite les adultes à développer le travail en équipe parce que chacun est engagé pour le tout
- qui invite nos établissements à la dépendance mutuelle qui fait que les uns ne peuvent s'épanouir et réussir que si les autres le peuvent aussi

Charles Péguy

7 Janvier 1897 - 5 septembre 1914

**« L'Espérance voit
ce qui n'est pas encore
et qui sera. »**





Contexte ASH à l'EIC

 LES ETABLISSEMENTS DE L'ENSEMBLE SCOLAIRE EIC-TOURCOING

1 ULIS Collège

2 ULIS Lycée

    1302



Tél: 03.20.69.93.60 27, rue du Dragon
Fax: 03.20.69.93.50 59200 TOURCOING



Copyright © EIC Tourcoing - 2016 | Réalisation PROMATEC SSII



1250 élèves à Péguy, 46 classes

Tél.: 03.20.69.93.60 27, rue du Dragon
Fax: 03.20.69.93.50 59200 TOURCOING

I♥EIC
Copyright © EIC Tourcoing - 2016 | Réalisation PROMATEC SSI

L'ensemble scolaire au service de la réussite de chacun

eic
125 ans en réseau vers un avenir solidaire

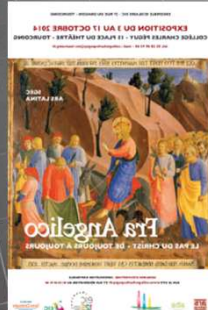

Objectifs : Charles Péguy 2020

Vers une nouvelle Education - Tradition et Evolution : l'Education en mouvement

Accompagner la mixité et l'ouverture à tous dans le respect du projet

Partager la préoccupation éducative (jeune - parent - adulte de l'établissement)

Développer la prise de responsabilités

Vers une nouvelle Pastorale - Tradition et Evolution : la Foi à proposer

Porter les valeurs de l'Évangile par une pastorale active et concrète

Vers une nouvelle pédagogie - Tradition et Evolution : la pédagogie change

Adapter la pédagogie aux besoins des jeunes

Vers un nouvel établissement - Tradition et Evolution : des bâtiments à valoriser et à adapter

Adapter le cadre de vie aux exigences d'aujourd'hui

Poursuivre l'ouverture de l'établissement vers le Monde

En permanence, avoir le souci, réagir conjointement aux problèmes de communication

Veiller à l'utilisation d'un vocabulaire adapté en toute circonstance par tous

Respecter l'intégrité physique de chacun (éviter tout contact inutile, ...)

S'engager dans le respect par tous de règles simples



- **Mise en place des évolutions**
- **S'appuyer sur ce que nous faisons déjà,
sur ce que nous savons faire...**

Exemple pour la mise en place de la réforme

- *EIST existe depuis 3 ans sur 2 classes*
 - *Suppression du doublement*
 - *Dominantes*
 - *LV2 anticipée*
 - *Label Eco-Ecole*
 - *Histoire des Arts*
 - ...
-

Existant

Classes à Groupes
hier

Sixième K

Sixième L



6 Yourcenar 6 Verne

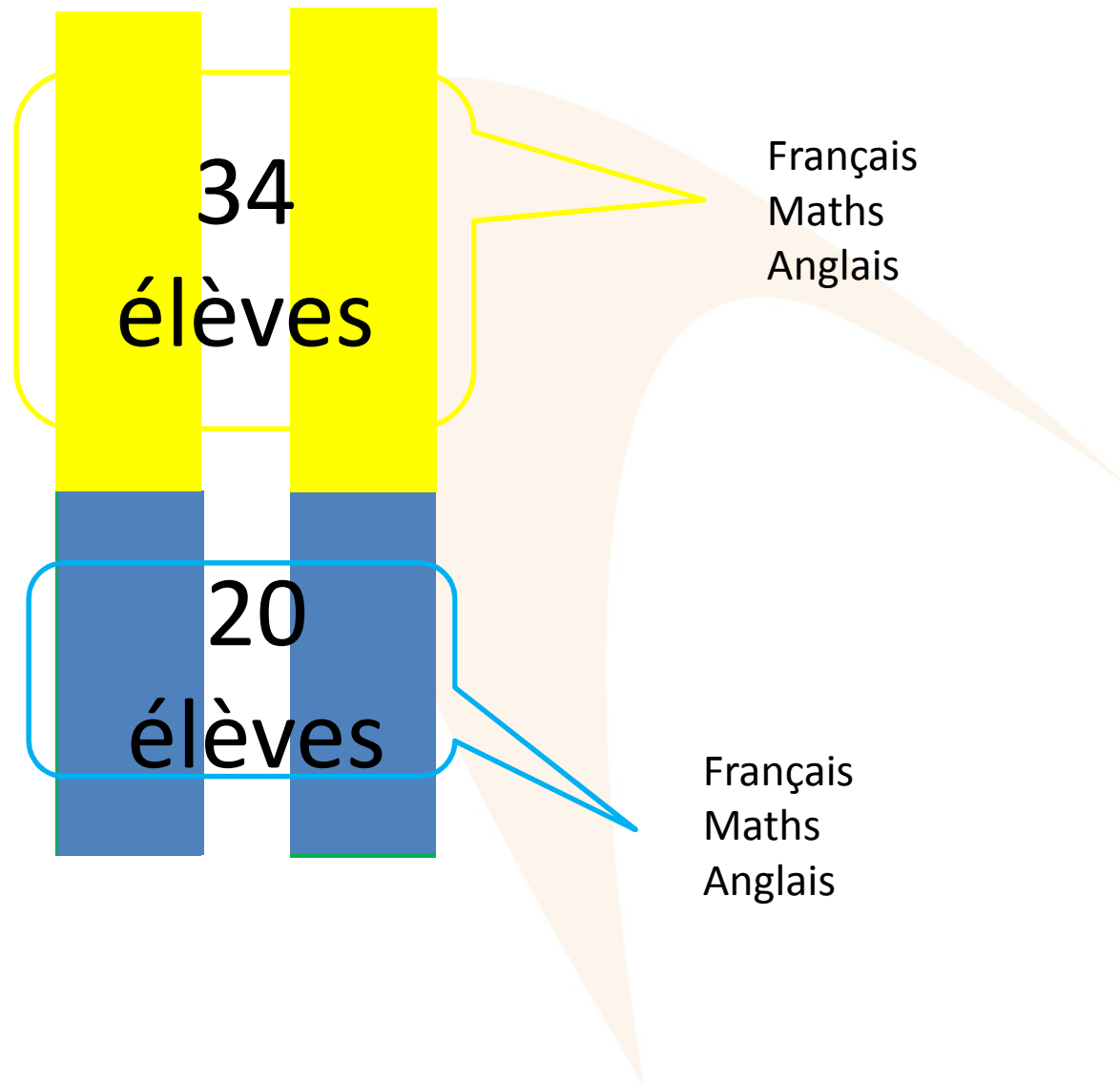

Français
Maths
Anglais

Français
Maths
Anglais

6 Yourcenar 6 Verne

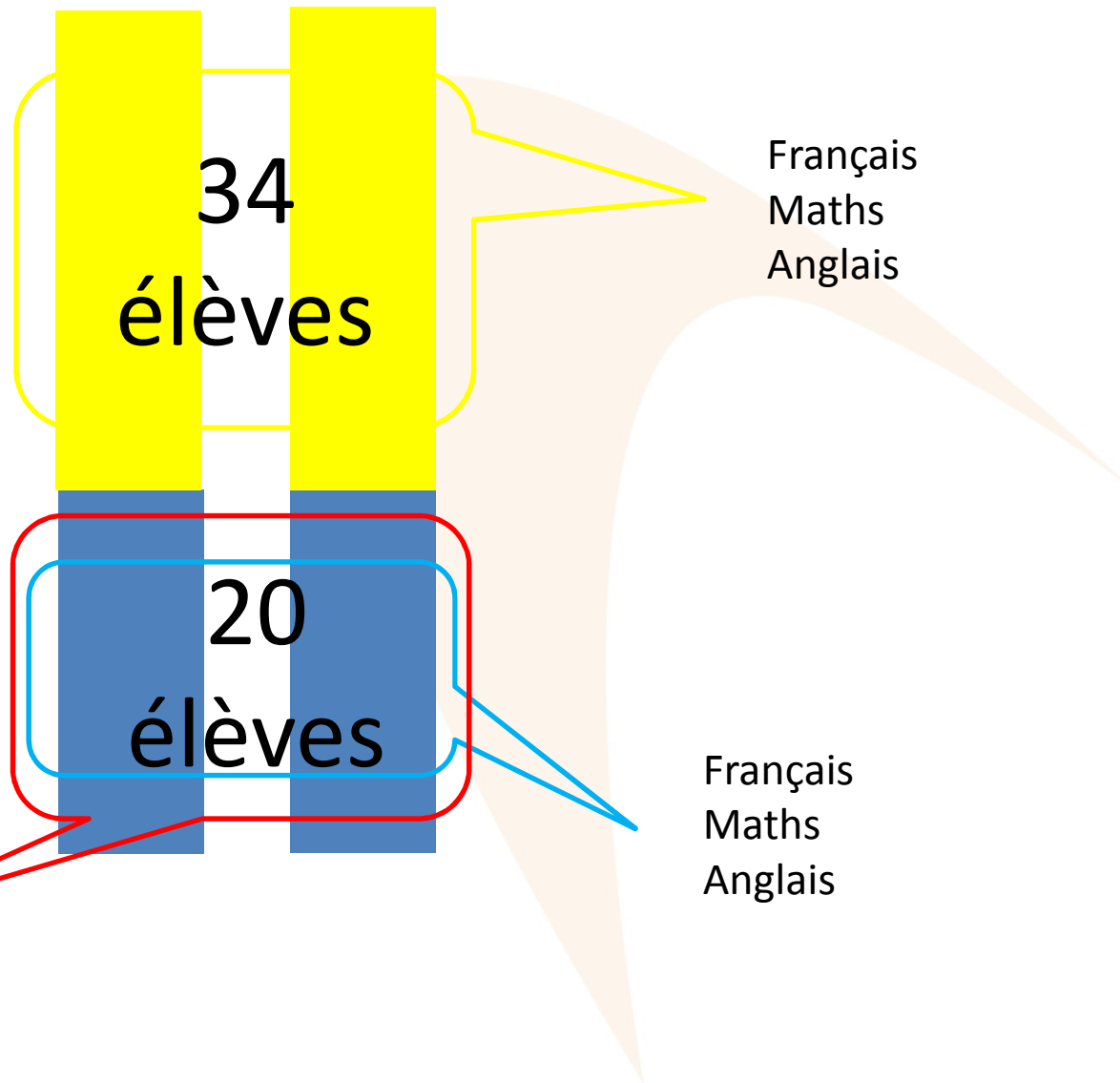

SVT
Technologie
ou EIST

Français
Maths
Anglais

Français
Maths
Anglais



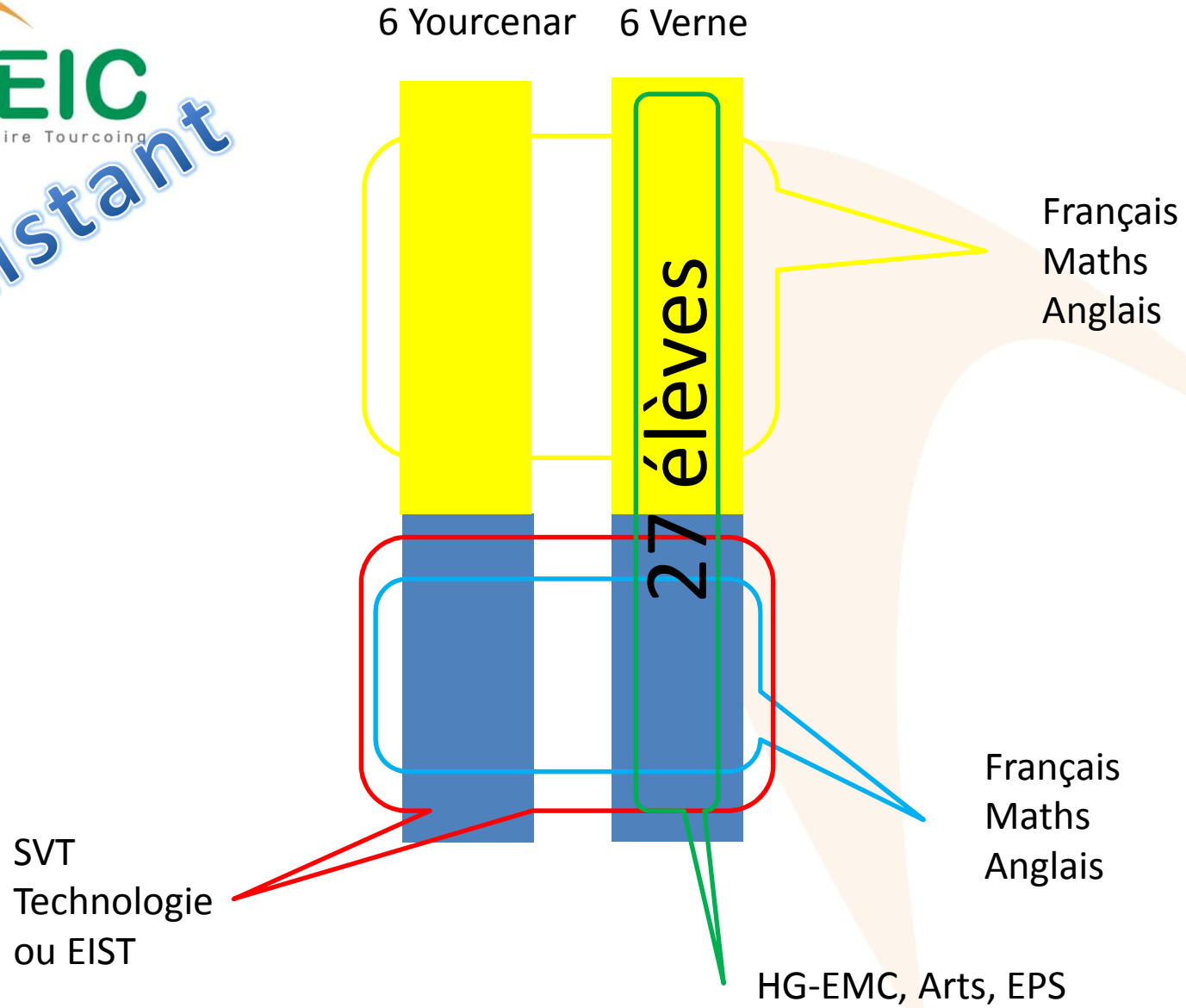

Expérimentation

Classes à Groupes aujourd'hui

6^{ème} A

6^{ème} B

6^{ème} C

6^{ème} D

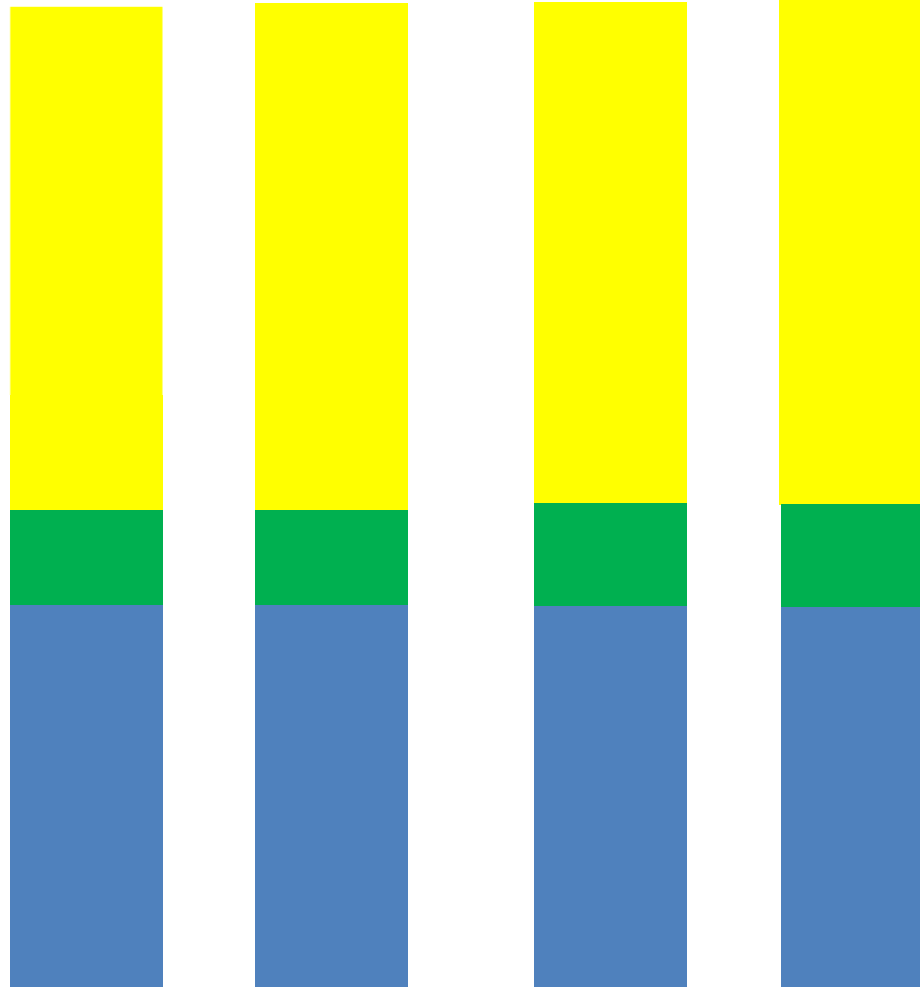

6^{ème} A

6^{ème} B

6^{ème} C

6^{ème} D

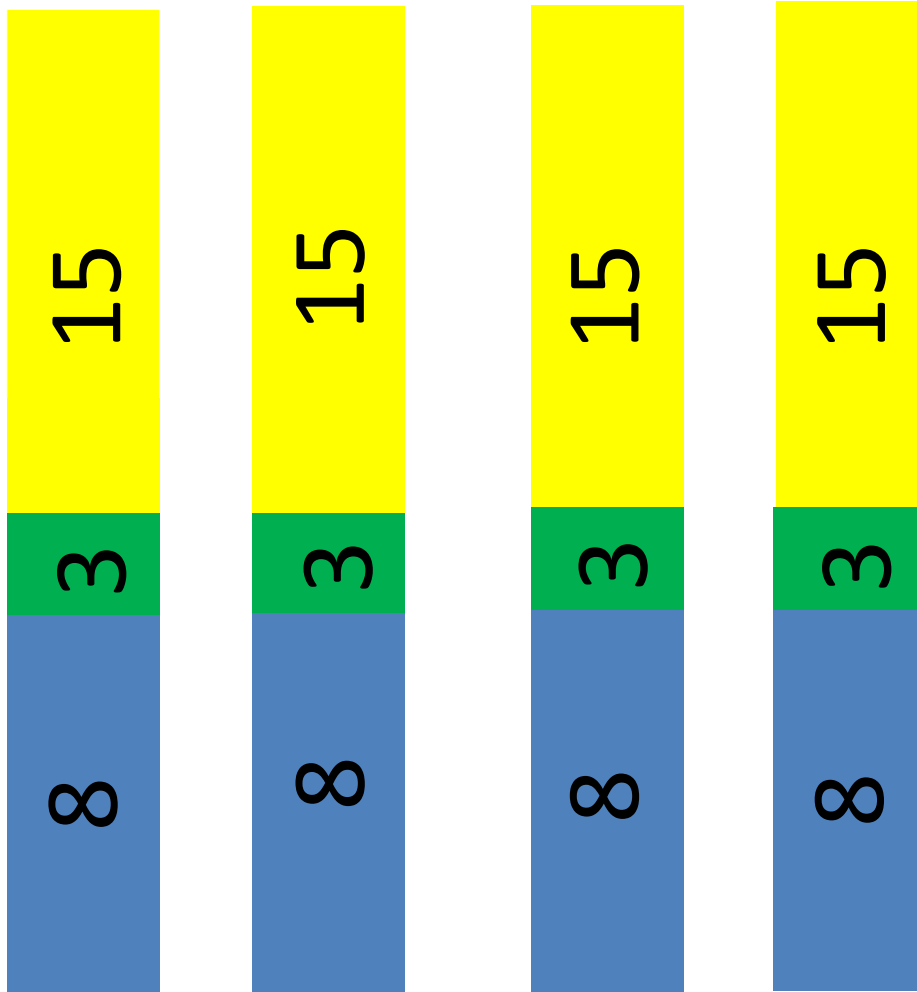

6ème A

6ème B

6ème C

6ème D

Français
Maths
Anglais - HG
30 él.

Français
Maths
LV - HG
12 él.

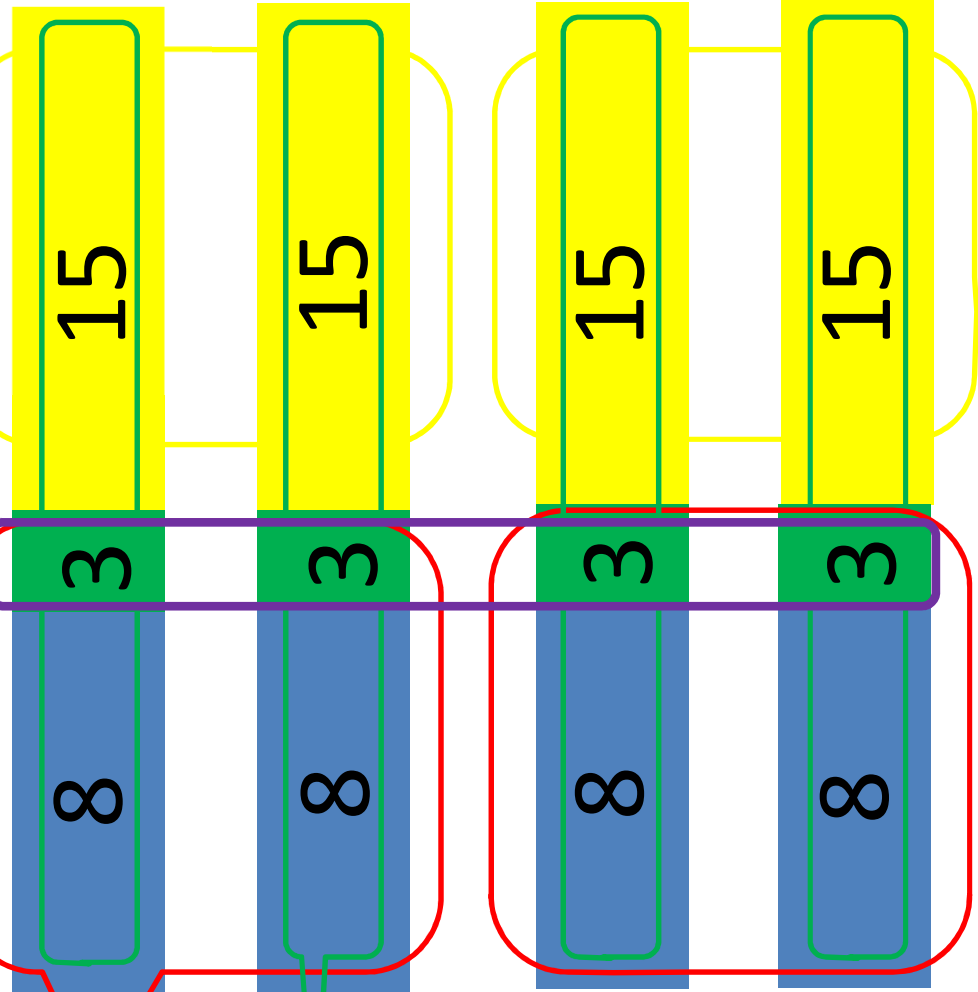

SVT Techno - 18él.

EMC, Arts, EPS - 29 él.

Expérimentation

6ème E 6ème A 6ème B 6ème C 6ème D 6ème F

Français
Maths
Anglais
22 él.

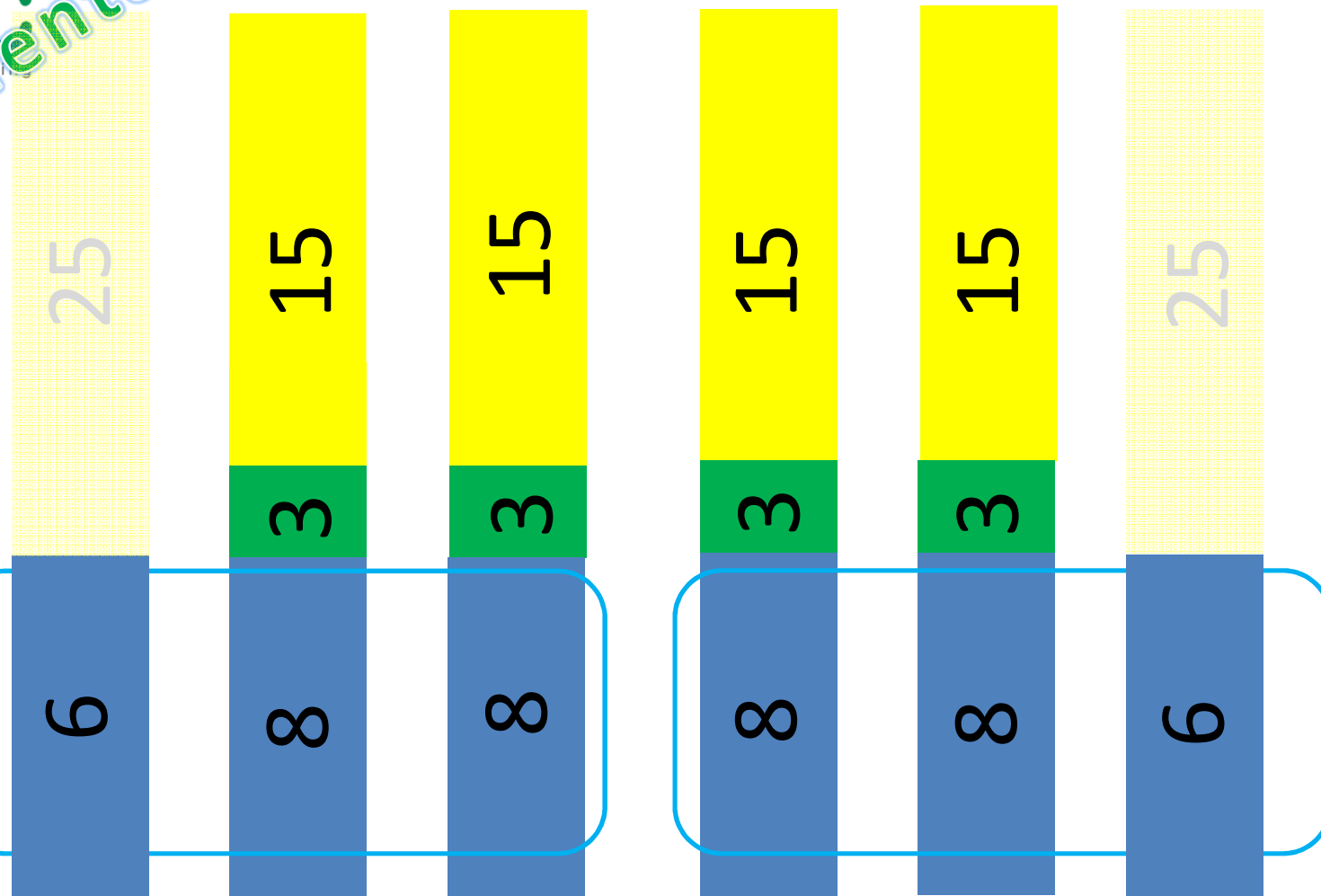

Expérimentation

6ème E 6ème A 6ème B 6ème C 6ème D 6ème F

Français
Maths
Anglais - HG
30 él.

Français
Maths
LV - HG
12 él.

Français
Maths
Anglais
22 él.

SVT Techno - 18él.

EMC, Arts, EPS - 29 él.

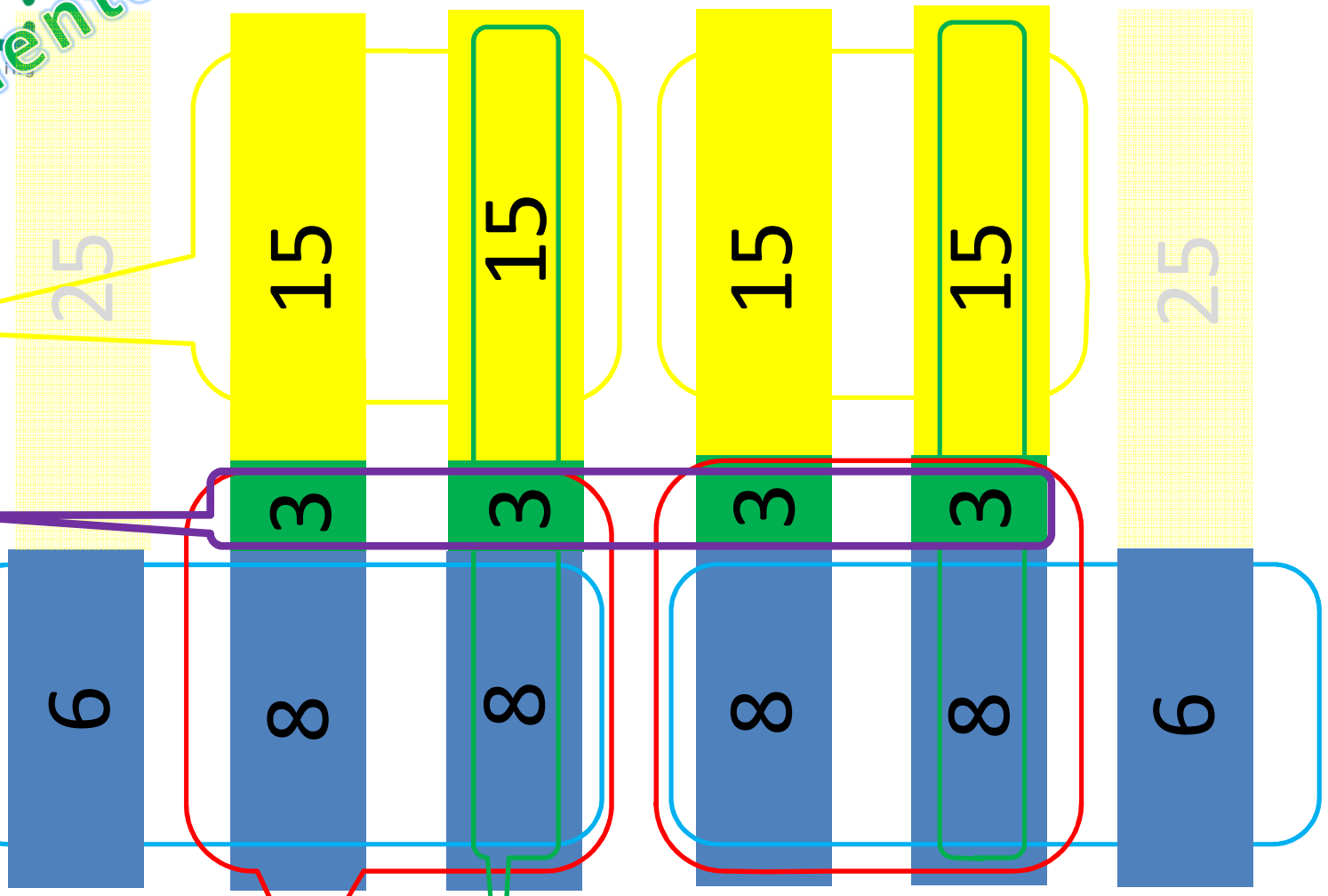

Des équipes



**Une équipe
Des équipes**





Des équipements

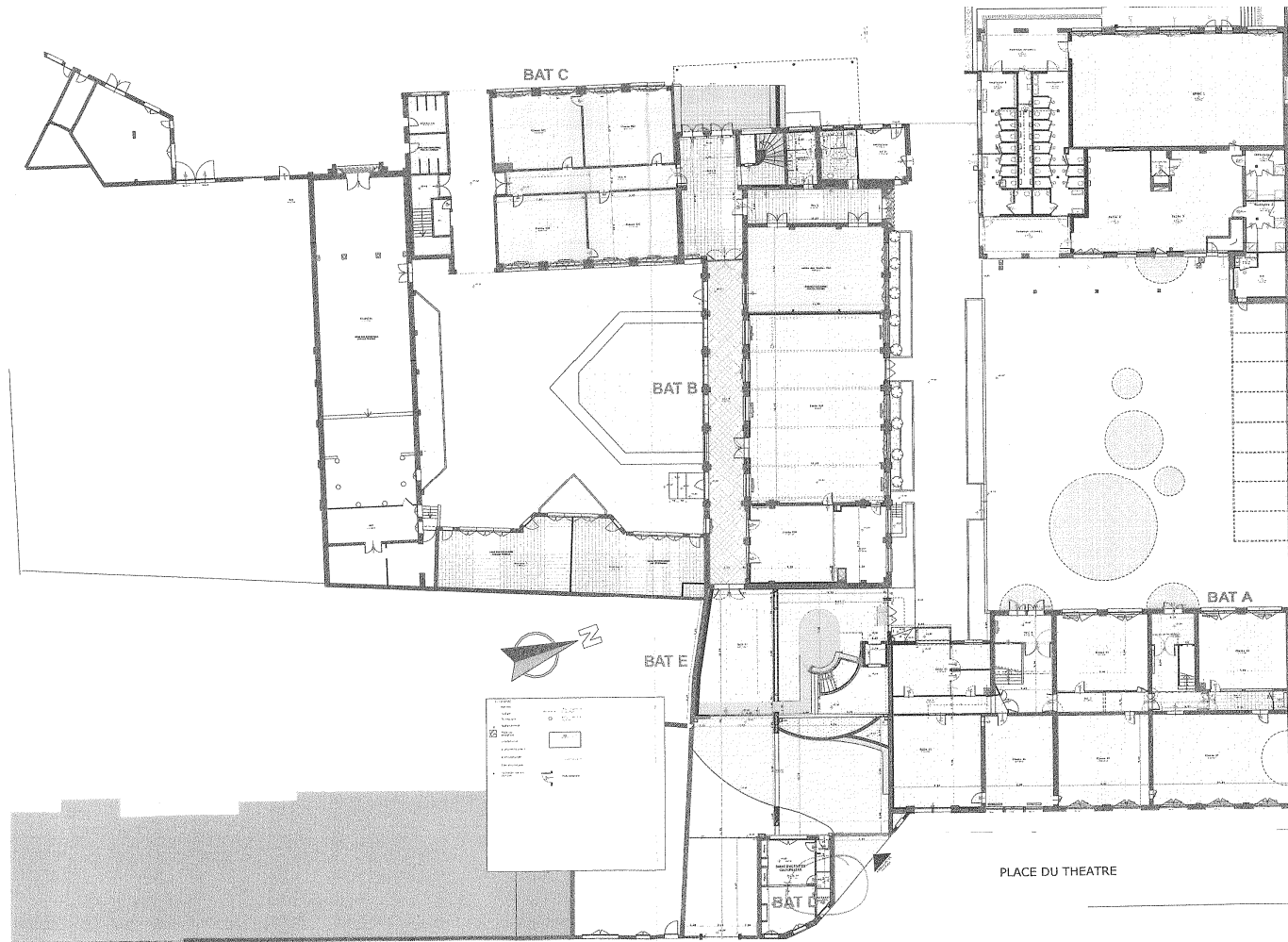

Des équipements

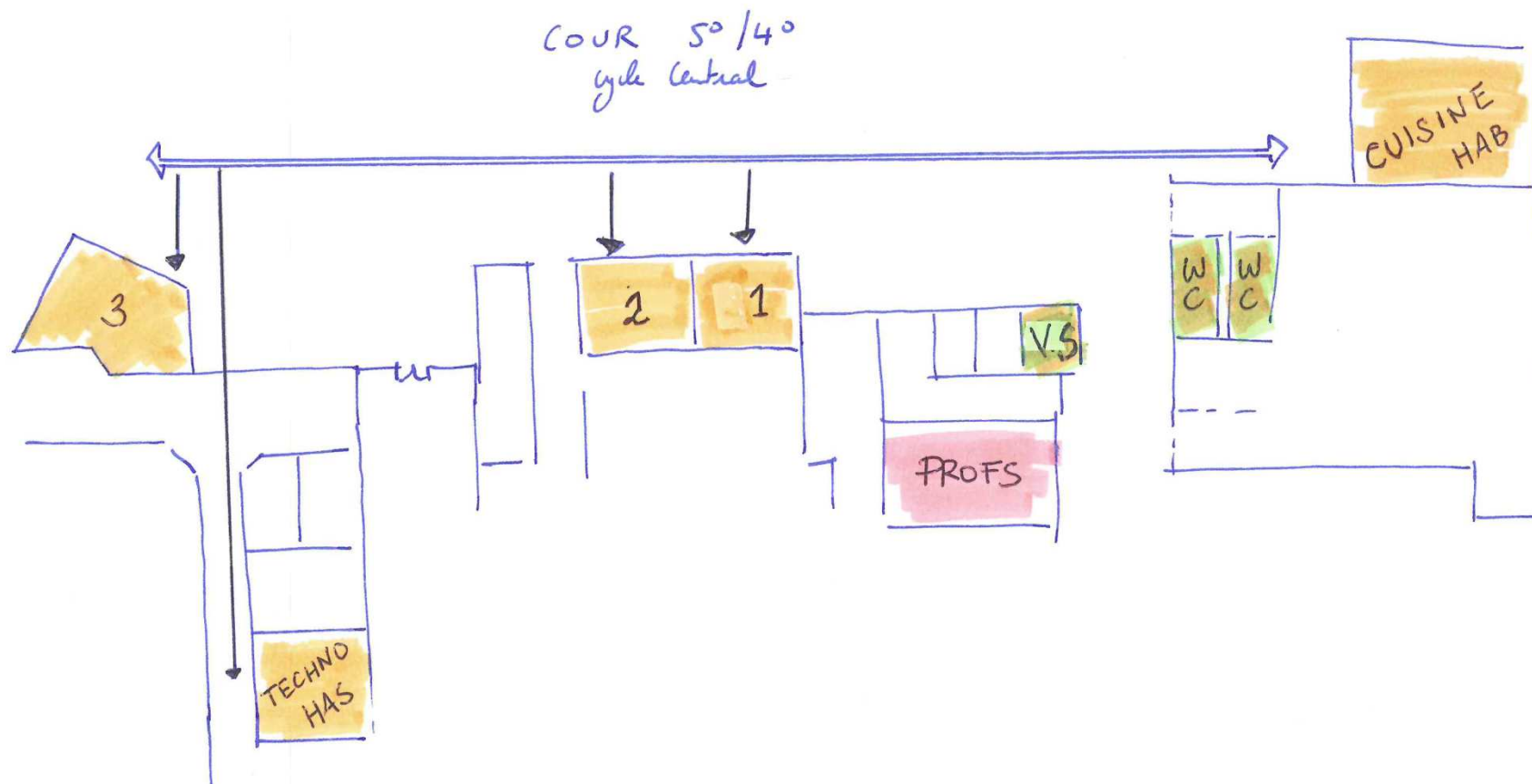

Des équipements



